

## GAMME

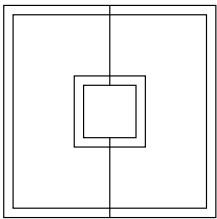

**D.st DAUMESNIL :**  
Application standard : double  
bordure et collet carré.

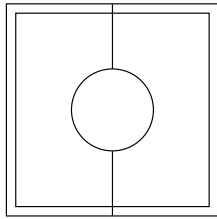

**D.sp DAUMESNIL spécial :**  
à collet rond pour arbres  
excentrés et / ou boulonnage  
d'un corset.

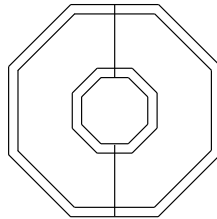

**SG.St St GERMAIN standard :**  
Collet octogonal et double  
bordure.

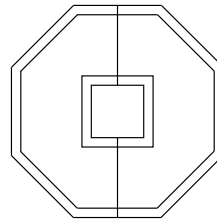

**SG.Sp St GERMAIN spécial :**  
Collet carré et double bordure.

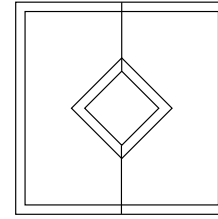

**VM :** Val de Marne.

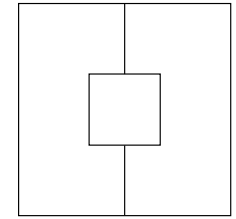

**Q.QUEBEC :** Bordure en plat  
soudé, collet carré.

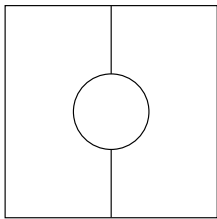

**SL St LAZARRE :** Bordure  
en plat soudé, collet rond.

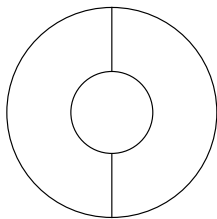

**RP ROND-POINT :** Bordure  
en plat soudé, collet rond.

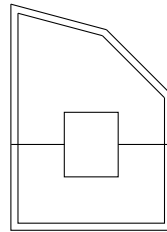

Modèles spéciaux sur demande

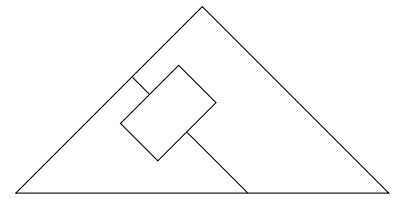
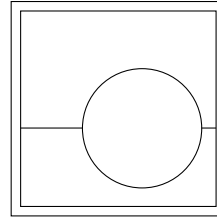

## CARACTERISTIQUES GRILLES

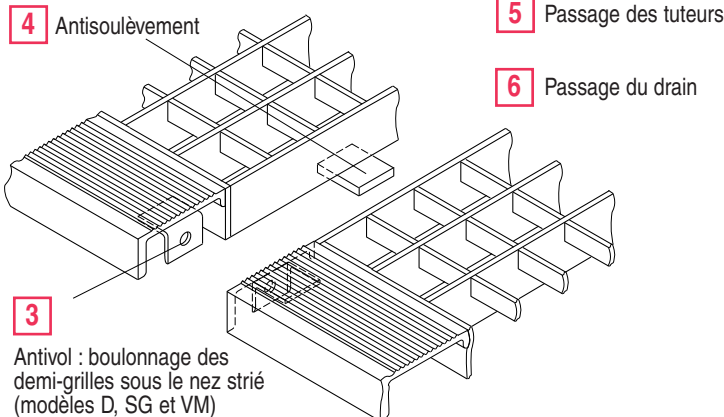
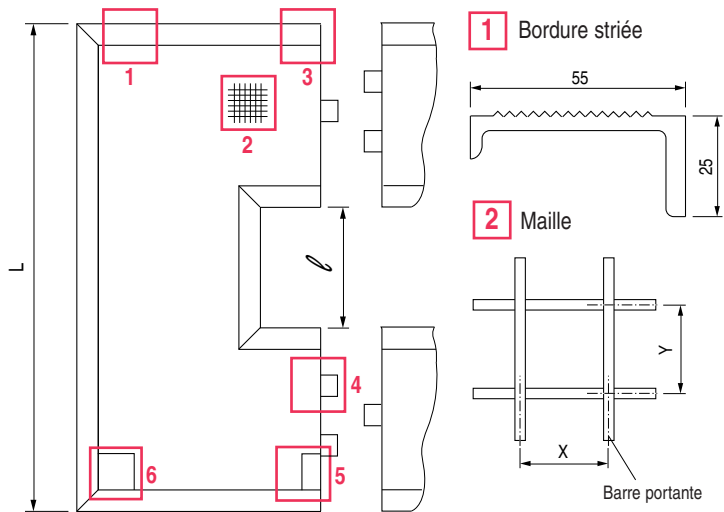

GRILLES - TOUS MODELES								
Réf.	15-8	15-6	15-5	12-6	12-5	12-4	10-5	10-4
L ( mm ) coté ou diamètre de la grille	1500	1500	1500	1200	1200	1200	1000	1000
ℓ (mm) coté ou diamètre du collet	800	600	500	600	500	400	500	400
Barres portantes	*zone piétone (ou zone parking pour L < 1000) : 30 x 3 Réf. <u>P</u> *zone parking (ou grilles L > 1500) : 30 x 5 Réf. <u>V</u>							
Maille / Entraxe X x Y (mm)	33 x 33, Autres mailles sur demande							
Masse totale( Kg ) pour barre portante 30 x 3	68	78	81	47	51	54	34	37
pour barre portante 30 x 5	88	102	108	60	66	70	34	37
Autres dimensions à la demande et découpes excentrées								
Options	<b>5</b> Réf. <u>T</u> 2 découpes dans chaque 1/2 grille pour passage de 2 tuteurs. Cotes à déterminer en fonction du tuteur.			<b>6</b> Réf. <u>D</u> 1 découpe (95 x 95) pour passage du drain d'arrosage. Capot de protection sur demande.				

## CARACTERISTIQUES CADRES

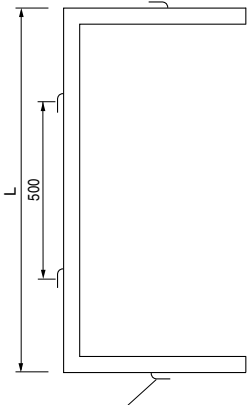

Pattes à scellement (longueur 60 mm) à plier vers l'extérieur sur site.

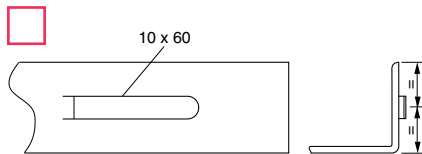
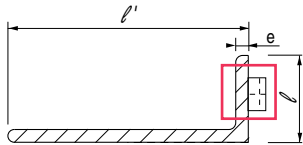

Réf.	Cadre apparent <u>A</u> ou caché <u>C</u>	L (mm)	Coté de la grille correspondante (mm)	Masse (Kg)
<u>C15A</u>	Apparent	1520	1500	16
<u>C15C</u>	Caché	1480	1500	11
<u>C12A</u>	Apparent	1220	1200	15
<u>C12C</u>	Caché	1180	1200	10
<u>C10A</u>	Apparent	1020	1000	11
<u>C10C</u>	Caché	980	1000	8

## TYPE DE MONTAGE

Entourage béton	Cadre à sceller Cornière $l \times l' \times e$ (mm)	
Feuillure à créer	modèle : <u>Dst</u> / <u>Dsp</u> / <u>SGst</u> / <u>SGsp</u> / <u>VM</u>	Modèle : <u>Q</u> / <u>SL</u> / <u>RP</u>
Hauteur	cadre caché 30 x 30 x 3	35 x 35 x 3,5
Assise	cadre apparent et / ou zone parking 35 x 90 x 3	

Cadre apparent

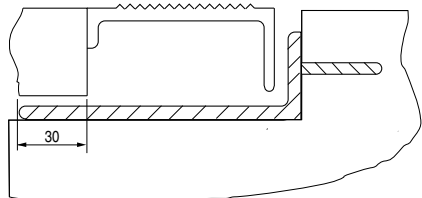

Cadre caché

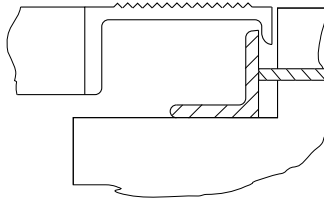

## MATERIAUX :

- Acier galvanisé à chaud après fabrication NF A 91-121 / NF A 91-122 ; GAC
- Revêtement coloré Polyester (Ref. POLY) ou Rilsan (Ref. RIL) sur demande : voir nuancier Tolartois

## MONTAGE :

- Les demi cadres sont toujours montés perpendiculairement aux demi grilles pour obtenir une meilleure répartition de charge
- Cote d'encombrement au sol à prévoir en fonction des dalles ou pavés existants
  - Cote encombrement : Cote cadre si cadre apparent Cote grille si cadre caché
  - Ex : cadre apparent : 1020 grille : 1000 / cote = 1020 cadre caché : 980 grille : 1000 / cote = 1000

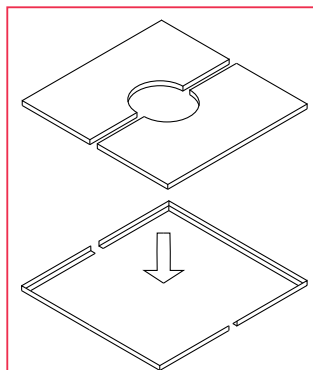

## COMMENT COMMANDER

